

Schlüter®-KERDI-LINE-VARIO

Flexível. Inteligente. Bonito.



reddot winner 2021

Escoamento em linha com perfil



INOVAÇÕES EM PERFIS

Schlüter®-KERDI-LINE-VARIO

A próxima geração do escoamento em linha: Schlüter-KERDI-LINE-VARIO é a combinação de tecnologia eficiente de escoamento KERDI e perfis elegantes com o design Schlüter. Porquê Vario? Porque os perfis de escoamento podem ser encurtados individualmente no local da obra, adaptando-se assim perfeitamente às condições locais. E porque o bocal de ligação rotativo da unidade de escoamento permite máxima versatilidade na instalação.





Novo escoamento em linha variável

KERDI-LINE-VARIO: o escoamento em linha tornado simples. Em vez de construções de calhas rígidas, molduras e grelhas, neste caso, apenas são necessários um perfil e um conjunto de escoamento, que não só foram feitos um para o outro, como também encaixam sempre na perfeição. Além disso, os perfis podem ser adaptados individualmente às medidas necessárias no local. Não importa se são 22 cm ou 120 cm: existe sempre uma solução para cada aplicação.





Os perfis de escoamento VARIO: menos é mais

Diversos clássicos do design inspiram-se no lema: "Menos é mais". O verdadeiro ponto forte destes produtos é o facto de se focarem na funcionalidade, prescindindo de acessórios ou decorações. Nesta perspetiva, o KERDI-LINE-VARIO tem o que é necessário para se tornar um clássico. Porque estes perfis têm uma única tarefa: conduzir a água para onde ela deve estar. Simultaneamente, ainda oferecem algumas opções de escolha ao nível da configuração podendo optar entre os tipos de design COVE e WAVE entre os materiais aço inoxidável e alumínio e, por último, entre 8 designs TRENDLINE diferentes. Estes últimos permitem uma adaptação perfeita da cor do escoamento, bem como criar destaques. Sem nunca perder o estilo!

- ✓ Perfis de escoamento estreitos e discretos
- ✓ Perfis de escoamento encurtáveis individualmente (22–120 cm) e ajustáveis em altura
- ✓ Dois designs elegantes: COVE e WAVE
- ✓ Materiais de alta qualidade: aço inoxidável escovado e alumínio com revestimento TRENDLINE
- ✓ Adequados às atuais tendências da cerâmica
- ✓ De fácil instalação





Schlüter®-KERDI-LINE-VARIO COVE

Schlüter-KERDI-LINE-VARIO COVE é um perfil de escoamento côncavo encurtável para a utilização com o conjunto de escoamento Schlüter-KERDI-LINE-VARIO-H. O escoamento realiza-se centralmente por uma ranhura de escoamento com uma largura de apenas 8 mm e um comprimento de 140 mm. O perfil é fornecido com dois topos finais e pode ser adaptado com suportes de argamassa de camada fina à espessura de betonilha definida na construção. O perfil adequa-se à passagem com cadeira de rodas.

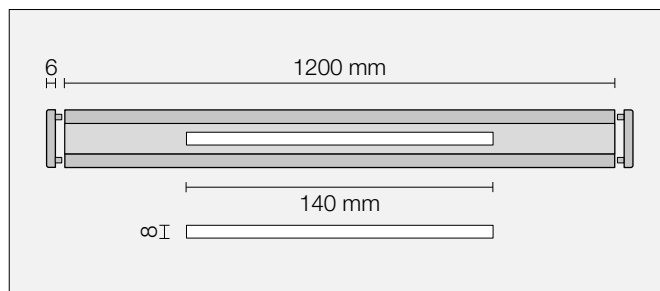
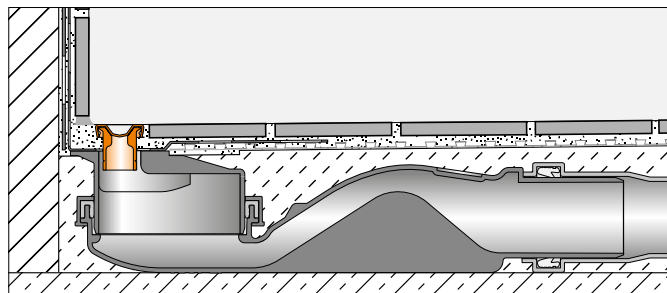

Schlüter®-KERDI-LINE-VARIO COVE

Perfil de escoamento, design COVE (D 9), aço inoxidável V4A escovado

C (cm)	A = 7 mm N.º do art.
120	KL VR D9 EB 120

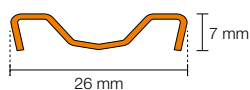

Schlüter®-KERDI-LINE-VARIO COVE

Perfil de escoamento, design COVE (D 9), alumínio com revestimento texturizado

C (cm)	A = 8 mm N.º do art.
120	KL VR D9 MBW 120
120	KL VR D9 MGS 120
120	KL VR D9 TSBG 120
120	KL VR D9 TSC 120
120	KL VR D9 TSDA 120
120	KL VR D9 TSI 120
120	KL VR D9 TSOB 120
120	KL VR D9 TSSG 120



Adequado para espessuras de revestimento de 6 - 15 mm (com DITRA 25 ou DITRA-HEAT) e 6 - 12 mm (com DITRA-HEAT-DUO)

Nota: Apenas compatível com a peça de escoamento Schlüter-KERDI-LINE-VARIO-H

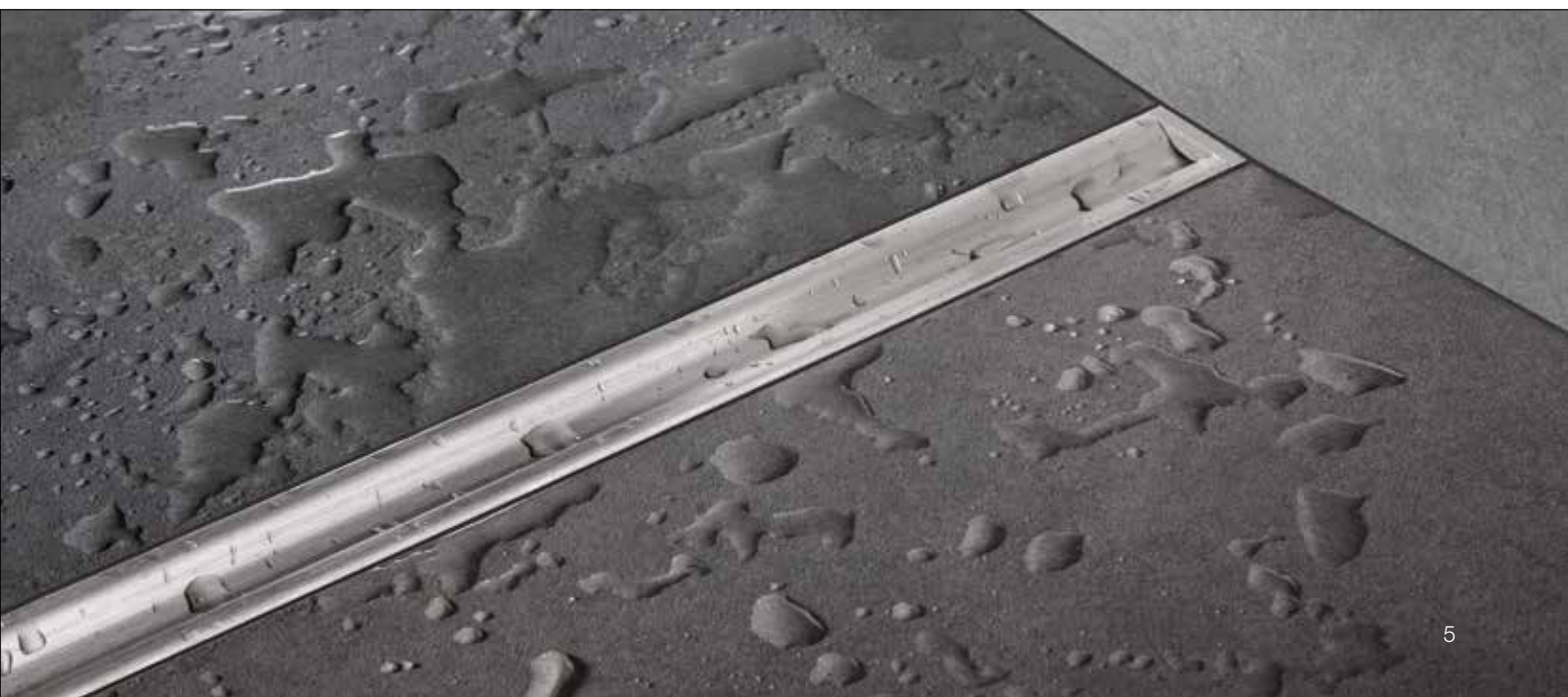



Schlüter®-KERDI-LINE-VARIO WAVE

Schlüter-KERDI-LINE-VARIO WAVE é um perfil de escoamento em forma de W encurtável para a utilização com o conjunto de escoamento Schlüter-KERDI-LINE-VARIO-H. O escoamento realiza-se centralmente por uma ranhura de escoamento com uma largura de 14 mm e um comprimento de 140 mm. A ranhura de escoamento é elegantemente encoberta com uma nervura amovível. O perfil é fornecido com dois topos finais e pode ser adaptado com suportes de argamassa de camada fina à espessura de betonilha definida na construção.

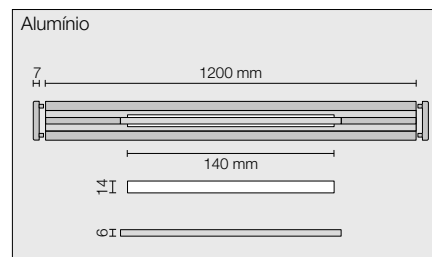
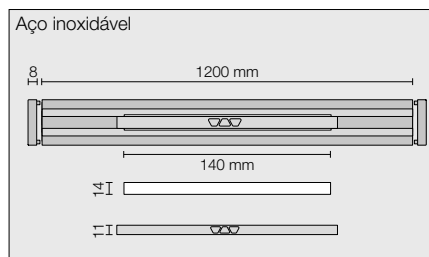
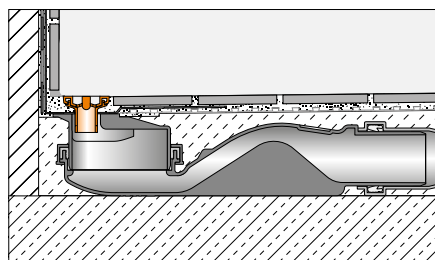

Schlüter®-KERDI-LINE-VARIO WAVE	
Perfil de escoamento, design WAVE (D 10), aço inoxidável V4A escovado	
C (cm)	A = 10 mm N.º do art.
120	KL VR D10 EB 120

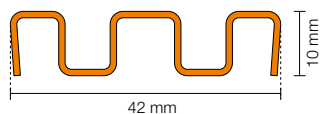

Adequado para espessuras de revestimento de
8 - 18 mm (com DITRA 25 ou DITRA-HEAT) e
8 - 15 mm (com DITRA-HEAT-DUO)

Schlüter®-KERDI-LINE-VARIO WAVE	
Perfil de escoamento, design WAVE (D 10), alumínio com revestimento texturizado	
C (cm)	A = 8 mm N.º do art.
120	KL VR D10 MBW 120
120	KL VR D10 MGS 120
120	KL VR D10 TSBG 120
120	KL VR D10 TSC 120
120	KL VR D10 TSDA 120
120	KL VR D10 TSI 120
120	KL VR D10 TSOB 120
120	KL VR D10 TSSG 120

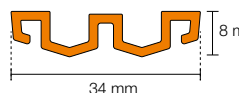

Adequado para espessuras de revestimento de
6 - 15 mm (com DITRA 25 ou DITRA-HEAT) e
6 - 12 mm (com DITRA-HEAT-DUO)

Nota: Apenas compatível com a peça de escoamento Schlüter-KERDI-LINE-VARIO-H





Sempre com o tom certo: Trendline lacado com relevo

Na série de cores Schlüter-TRENDLINE, irá encontrar sempre o perfil adequado às tendências de cores atuais. Pode escolher entre 8 revestimentos texturizados de alta qualidade com diferenças sutis entre si. E quem preferir, é claro que poderá sempre optar pelo clássico: ambos os perfis de escoamento também estão disponíveis em aço inoxidável escovado V4A.

Design COVE



EB
aço inoxidável escovado

TSI
marfim

TSC
creme

TSBG
cinzento bege

TSSG
cinzento pedra

TSOB
bronze

TSDA
antracite escuro

MBW
branco brilhante mate

MGS
preto grafite mate

Design WAVE



Conjunto eficiente e plano: KERDI-LINE-VARIO-H

Schlüter-KERDI-LINE-VARIO-H é um conjunto completo para bases de duche ao nível do pavimento. Consiste num adaptador de escoamento com manga de vedação flexível KERDI integrada e num escoamento horizontal ondulado, rotativo em 360° com sifão integrado. KERDI-LINE-VARIO-H pode ser universalmente utilizado para a instalação central numa superfície, mas sobretudo na área da parede. A elevada velocidade do fluxo na caixa de escoamento tem um efeito de autolimpeza. Em combinação com os perfis de escoamento Schlüter-KERDI-LINE-VARIO, é possível criar calhas elegantes e muito flexíveis.

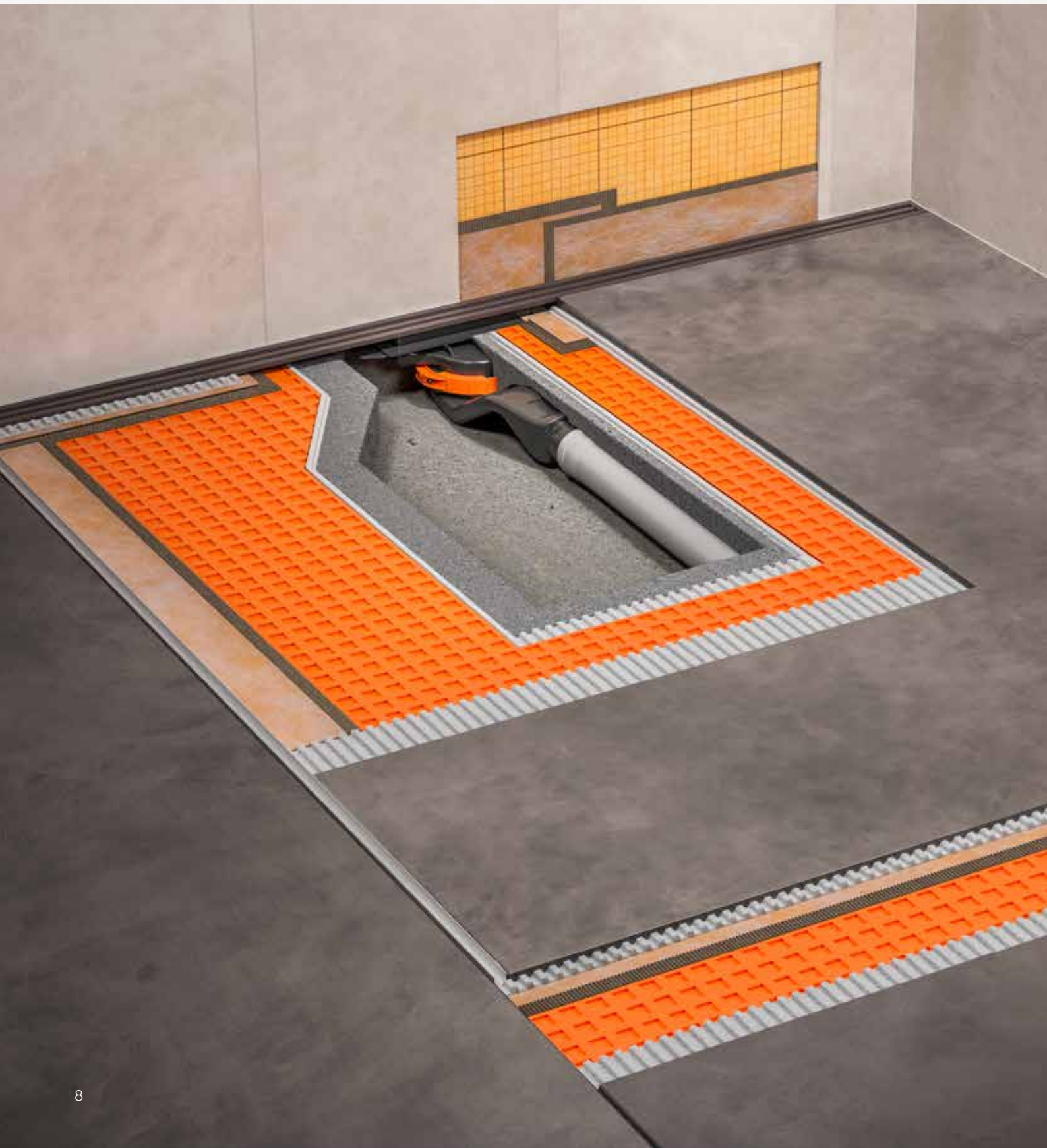



A tecnologia de escoamento VARIO está melhor do que nunca.

As unidades de escoamento planas são uma tradição na Schlüter-Systems. Agora, conseguimos aperfeiçoar ainda mais a tecnologia já comprovada graças à combinação do nosso eficiente escoamento ondulado e um novo adaptador de escoamento com manga de vedação flexível integrada, que é combinado na perfeição com os nossos perfis de escoamento. KERDI-LINE mais flexível do que nunca.

- ✓ Caixa de escoamento muito plana (altura de montagem de 65 mm)
- ✓ Escoamento ondulado giratório a 360°
- ✓ Sifão integrado de forma fixa
- ✓ Elevada velocidade de fluxo no escoamento de água no solo
- ✓ Efeito de autolimpeza
- ✓ Adaptador de escoamento com manga KERDI-FLEX integrada
- ✓ Fácil verificação da estanqueidade através de abertura na tampa protetora da construção
- ✓ Tampa protetora da construção multifuncional:
 - Função de proteção
 - Auxílio de nível de betonilha
 - Distanciador (encurtável)
 - Marcações centrais
 - Abertura de verificação da água

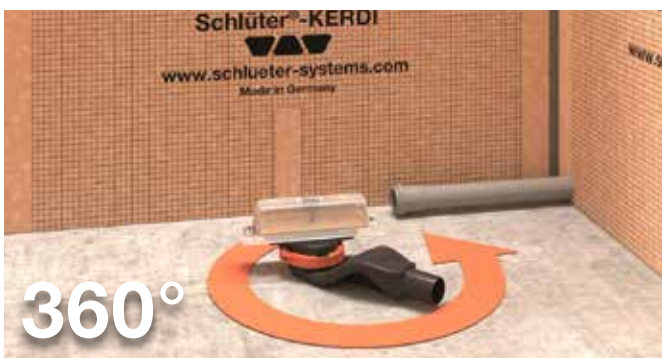

Escoamento ondulado giratório a 360°

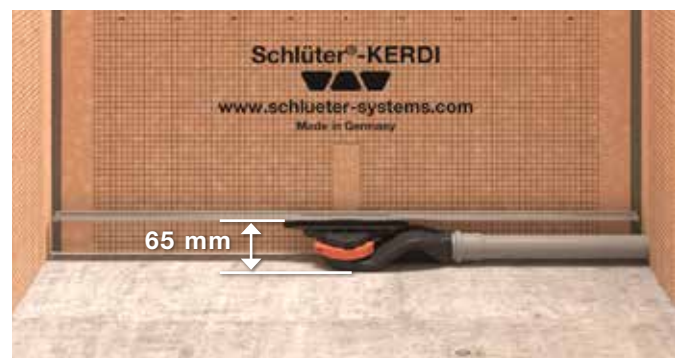

Baixa altura de montagem: 65 mm

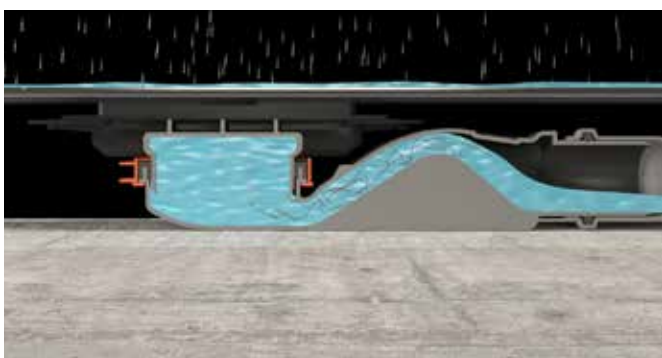

Efeito de autolimpeza através de elevada velocidade de fluxo



Sifão permanente através de forma de onda



Schlüter®-KERDI-LINE-VARIO-H

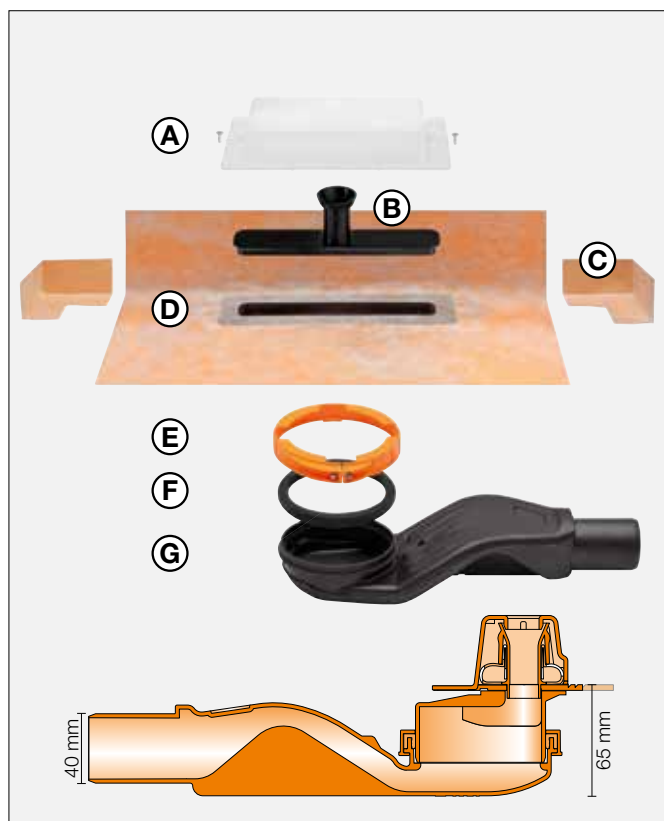

Componentes do conjunto:

- A Tampa protetora da construção
- B Bocal de verificação da água
- C Vedação de canto (para parede lateral vertical)
- D Adaptador para calha com manga de vedação flexível
- E Anel de fixação
- F Vedação
- G Caixa de escoamento com sifão

Dados técnicos:

Escoamento	DN 40
Capacidade de escoamento	0,45 l/s
Altura de retenção de água	25 mm
Altura de montagem	65 mm

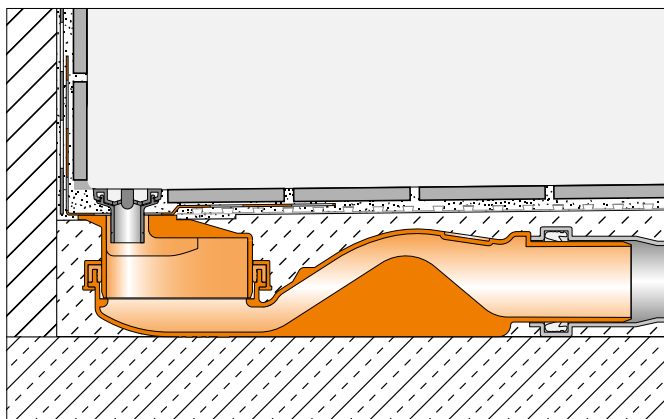

Schlüter®-KERDI-LINE-VARIO-H 40

Conjunto de escoamento em linha com escoamento ondulado, escoamento DN 40 horizontal

N.º do art.

KL VR H40 G4

Nota:

Apenas compatível com os perfis de escoamento Schlüter-KERDI-LINE-VARIO



Notas:

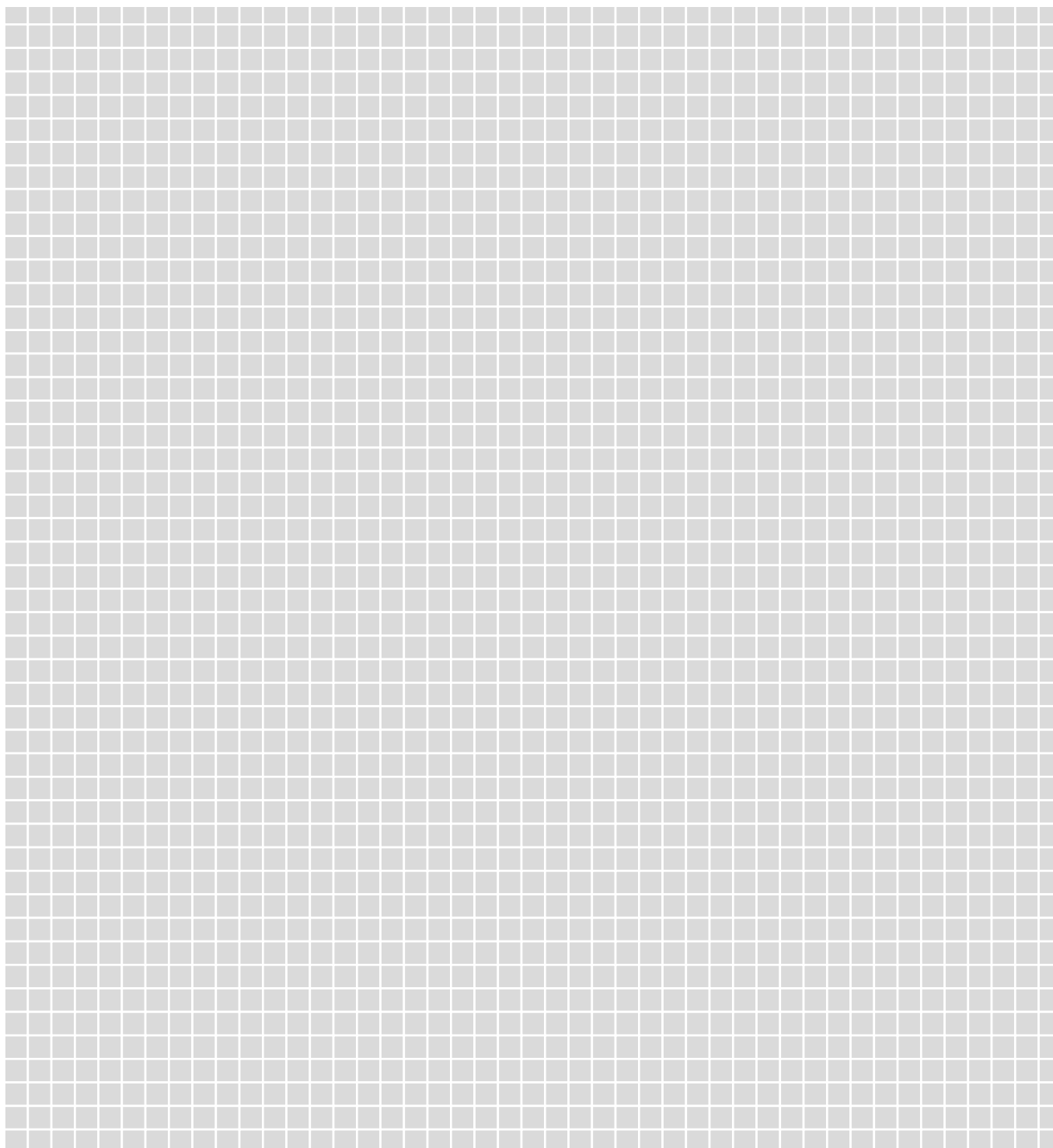

www.youtube.com/user/schluetersystemseu

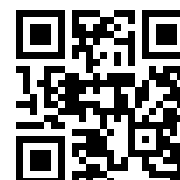



vivendas
mais saudáveis
com cerâmica

i

Dica de design: Combinar com Schlüter-TRENDLINE

Caso pretenda um design elegante, poderá contar com TRENDLINE. Na nossa gama de cores bem afinadas, encontrará perfis de remate, perfis de escoamento, prateleiras e chanfros côncavos. Combine ao seu gosto.

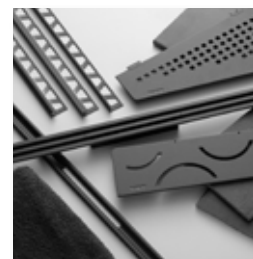

i

Informação. Para todos os que pretendem saber mais!

Conseguimos entusiasamá-lo com os produtos da Schlüter-Systems?
Nesse caso, quererá agora por certo saber mais. A forma mais rápida consiste em aceder à Internet. Em www.schluter.pt, encontrará mais informações à distância de um clique.



O seu distribuidor autorizado:



I N O V A Ç Õ E S E M P E R F I S

Schlüter-Systems KG · Schmölestraße 7 · D-58640 Iserlohn

Tel.: +49 2371 971-261 · Fax: +49 2371 971-112 · info@schlueter.de · www.schlueter-systems.com

Gabinete de apoio ao cliente Portugal · Aveiro Business Center · R. da Igreja, 79 · 3810-744 Aveiro

Tel.: +351 234 720 020 · Fax: +351 234 240 937 · info@schluter.pt · www.schluter.pt